

Centrometal

KLIMA UREĐAJ Uputstvo za upotrebu daljinskog upravljača

CR132-RG57A3 16117000A00610

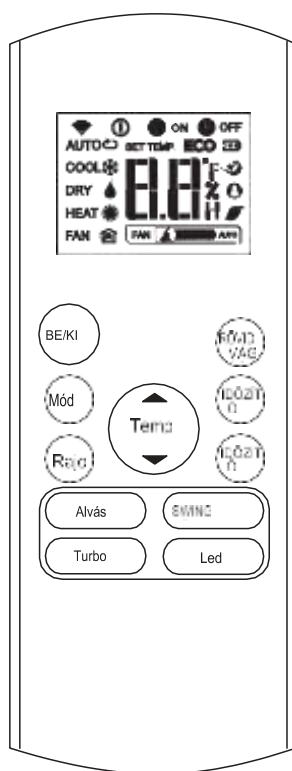

Dizajn i specifikacije su podložni promeni bez prethodne najave tokom razvoja proizvoda. Pitajte prodavca ili proizvođača za detalje.

Hvala vam što ste kupili naš uređaj. Pažljivo pročitajte ovo uputstvo za upotrebu pre upotrebe klima uređaja. Obavezno sačuvajte ovaj priručnik za buduću upotrebu.

Tehnički podaci daljinskog upravljača	2
Značenje dugmadi.....	3
Značenje ikone na LCD displeju.	6
Korišćenje dugmadi.....	7
Automatski rad.....	7
Hlađenje / grejanje / rad ventilatora.....	7
Funkcija odmagljivanja.....	8
Podešavanje tajmera.....	9
Upravljanje daljinskim upravljačem	13

Napomena:

Dizajn dugmadi je zasnovan na tipičnom modelu i može se malo razlikovati od stvarne kupovine, preovladava stvarni oblik.

Jedinica može kontrolisati sve funkcije. Ako uređaj ne poznaje funkciju, ništa se ne dešava kada pritisnete odgovarajuće dugme na daljinskom upravljaču.

Uputstva za upotrebu o opisu funkcija, opis uputstva za upotrebu je vodič.

Značenje dugmadi:

1: Uključi/Isključi:

Ovo dugme uključuje i isključuje uređaj.

2: Dugme za promenu režima rada:

Pritiskom na ovo dugme možete promeniti režim rada klima uređaja sledećim redosledom:

Auto – COOL (hlađenje) – DRY (sušenje) – HEAT (grejanje) – FAN (ventilator)

Napomena: Nemojte birati režim HEAT ako je mašina koju ste kupili samo za hlađenje. Uređaj samo za hlađenje ne podržava režim grejanja.

3: FAN dugme (ventilator):

Koristi se za odabir brzine ventilatora u četiri koraka:

AUTO – LOW (slab) – MED (srednje) – HIGH (jak)

Napomena: Nemojte menjati brzinu ventilatora u AUTO ili DRY režimu.

4: SLEEP dugme (spavanje):

- Omogućite / onemogućite funkciju. Održava najugodniju temperaturu i štedi energiju. Ova funkcija je dostupna samo u režimu HLAĐENJA, GREJANJA ili AUTO.

- Za detalje o režimu spavanja, pogledajte UPUTSTVO ZA UPOTREBU.

Napomena: Režimu SLEEP isključi će se ako se pritisne dugme MODE, FAN, SPEED ili ON/OFF.

5: FRESH dugme (čišćenje):

(može se koristiti samo za modele RG57A3 / BGEF i RG57A3 / BGEF)

Aktiviranje/deaktiviranje FRESH funkcije. Prilikom pokretanja FRESH funkcije, jonizator / plazma kolektor prašine (u zavisnosti od tipa) uključuje se i pomaže u uklanjanju polena i nečistoća iz vazduha.

6: TURBO dugme:

Aktivira / deaktivira TURBO funkciju. Turbo funkcija omogućava jedinici da dostigne unapred podešenu temperaturu u najkraćem vremenu tokom hlađenja ili grejanja (ako unutrašnja jedinica ne podržava ovu funkciju, nema odgovarajuće operacije koja se uključuje kada se dugme pritisne.)

7: SELF CLEAN (samo čišćenje):

(samo za model Rg57 (A2) A3 / BGEF)

Aktivira /deaktivira funkciju za samo čišćenje.

8: Strelica gore:

Pritisnite ovo dugme da povećate unutrašnju temperaturu na 30°C u koracima od 1°C.

Strelica dole:

Pritisnite ovo dugme da smanjite unutrašnju temperaturu na 17°C u koracima od 1°C.

Napomena: Kontrola temperature nije dostupna u režimu ventilatora.

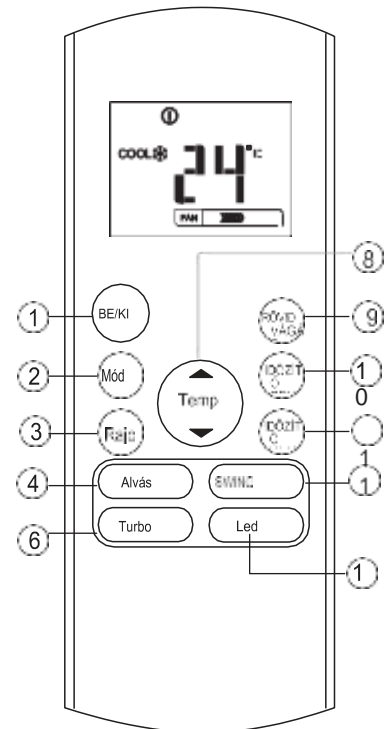

9: SHORTCUT dugme:

- Koristi se za vraćanje trenutnih podešavanja ili vraćanje prethodnih podešavanja.
- Kada se prvi put poveže na napajanje, ako pritisnete dugme SHORT, jedinica će raditi u AUTO režimu, na 26°C, a brzina ventilatora će biti automatska.
- Pritisnite ovo dugme kada je daljinski upravljač uključen, sistem će se automatski vratiti na prethodna podešavanja, uključujući režim rada, podešenu temperaturu, brzinu ventilatora i funkciju mirovanja (ako je aktivirana).
- Ako ga pritisnete duže od 2 sekunde, sistem će automatski vratiti trenutna podešavanja rada, uključujući režim rada, podešenu temperaturu, brzinu ventilatora i funkciju mirovanja (ako je aktivirana).

10: TIMER ON dugme (uključi tajmer):

Pritisnite ovo dugme da započnete period automatskog uključivanja. Svakim pritiskom, automatski tajmer se može podesiti na svakih 30 minuta. Kada je podešeno vreme prikazano kao 10.0, svaki pritisak povećava automatsko podešavanje vremena u koracima od 60 minuta. Da biste otkazali program sa automatskim vremenom, jednostavno podesite vreme automatskog uključivanja na 0.0.

11: TIMER OFF dugme (isključi tajmer):

Pritisnite ovo dugme da započnete period automatskog isključivanja. Svakim pritiskom, automatski tajmer se može podesiti na svakih 30 minuta. Kada je podešeno vreme prikazano kao 10.0, svaki pritisak povećava automatsko podešavanje vremena u koracima od 60 minuta. Da biste otkazali program sa automatskim vremenom, jednostavno podesite vreme automatskog isključivanja na 0.0.

12: SWING dugme (usmerivanje vazduha)

(za model RG57B (D) / BGE)

Funkcija automatskog zamaha horizontalne oplata se zaustavlja ili pokreće.

13: DIRECT dugme (podešavanje duvanja vazduha)

Koristi se za promenu kretanja lamela i za podešavanje smera željenog protoka vazduha gore/dole. Kalup menja ugao od 60 stepeni svaki put kada se pritisne

14: LED dugme (osvetljenje)

aktivirate / deaktivirate aktivan prikaz unutrašnjeg ekrana. Pritiskom na dugme briše se unutrašnji ekran, pritisnite ga ponovo da osvetlite ekran.

LCD kijelzõ jelzései:

AUTO  COOL  DRY 

HEAT  FAN 



Signalizacija tokom prenosa podataka



Signalizirajte kada je daljinski upravljač uključen



Prikaz statusa baterije



Nije dostupno za ovaj model



Signal kada je podešeno vreme



Signal kada je tajmer podešen da bude isključen



Prikažite podešenu temperaturu, sobnu temperaturu ili vreme pod postavkom tajmera



Pojavljuje se u režimu spavanja.



Označava da klima uređaj radi u režimu Follow me



Nije dostupno za ovaj uređaj



Nije dostupno za ovaj uređaj

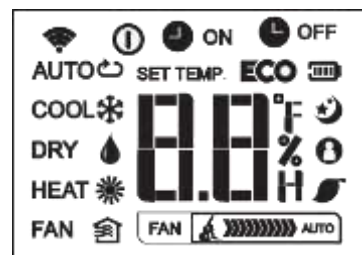

Indikator brzine ventilatora

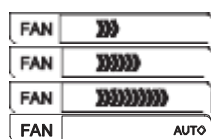

Slab

Srednji

Jak

Automatski

Napomena:

Sve oznake prikazane na slici služe za jasnu prezentaciju. Ali tokom stvarnog rada, na displeju se prikazuju samo relativni funkcionalni signali.

Korišćenje dugmadi:

Automatski rad

Proverite da li je jedinica priključena na električnu mrežu i da li ima napajanje. Indikator OPERATION na displeju unutrašnje jedinice počinje da treperi.

1. Pritisnite dugme MODE da izaberete Auto.
2. Podesite željenu temperaturu pritiskom na dugme GORE / DOLJE.
Temperatura se može podesiti u koracima od 1°C u opsegu od 17°C ~ 30°C.
3. Da biste pokrenuli klima uređaj, pritisnite dugme ON / OFF.

Napomena:

1. U automatskom režimu, klima uređaj može logično da izabere režime hlađenja, ventilatora i grejanja tako što će osetiti razliku između stvarne sobne temperature i temperature podešene na daljinskom upravljaču.
2. Ne možete podesiti brzinu ventilatora u automatskom režimu. Ovo je već kontrolisalo automatski.
3. Ako automatski režim nije pogodniji, željeni režim se može izabrati ručno.

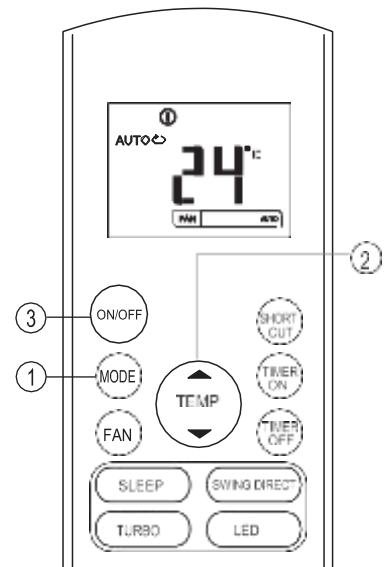

Hlađenje / grejanje / rad ventilatora

Proverite da li je jedinica priključena na električnu mrežu i da li ima napajanje.

1. Pritisnite dugme MODE da izaberete režim HLAĐENJA, GREJANJA (samo modeli sa hlađenjem i grejanjem) ili FAN režim.
2. Koristite dugmad GORE / DOLE da podesite željenu temperaturu. Temperatura se može podesiti u opsegu od 17 ° ~ 30 ° C u koracima od 1 °.
3. Pritisnite dugme FAN da biste izabrali brzinu ventilatora u četiri koraka: automatski, niska, srednja ili visoka.
4. Da biste pokrenuli klima uređaj, pritisnite dugme ON / OFF.

Napomena:

U režimu FAN, podešena temperatura se ne prikazuje na daljinskom upravljaču, a ne može se kontrolisati ni sobna temperatura. U ovom slučaju mogu se izvršiti samo koraci 1, 3 i 4.

Funkcija odmagljivanja:

Proverite da li je jedinica priključena na električnu mrežu i da li ima napajanje. Indikator RADA na displeju unutrašnje jedinice počinje da treperi.

1. Pritisnite dugme MODE da izaberete režim DRY.
2. Koristite dugmad GORE / DOLJE da podesite željenu temperaturu. Temperatura se može podesiti u opsegu od 17 ° ~ 30 ° C u koracima od 1 °.
3. Da biste pokrenuli klima uređaj, pritisnite dugme ON / OFF.

Napomena:

Ne možete podesiti brzinu ventilatora u režimu odmagljivanja. Ovo je već kontrolisalo automatski.

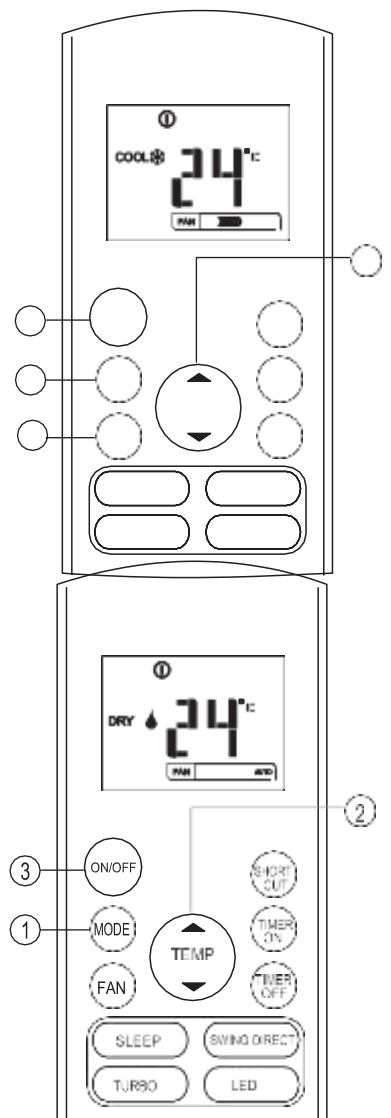

Podešavanje tajmera:

Pritiskom na dugme TIMER ON možete podesiti vreme automatskog uključivanja jedinice. Pritiskom na dugme TIMER OFF možete podesiti vreme automatskog isključivanja jedinice.

Podešavanje vremena automatskog uključivanja.

1. Pritisnite dugme TIMER ON. TIMER ON će biti prikazan na daljinskom upravljaču, poslednje vreme automatskog uključivanja i „H“ će biti prikazani na LCD ekranu. Sada ste spremni da resetujete vreme automatskog uključivanja da biste započeli operaciju.

2. Ponovo pritisnite dugme TIMER ON da podesite željeno vreme automatskog uključivanja. Svaki pritisak na dugme povećava vreme za pola sata između 0 i 10 sati i za jedan sat između 10 i 24 sata.

3. Kašnjenje od jedne sekunde nakon uključivanja TIMER ON daljinski upravljač odlaže signal do klima uređaja. Zatim, nakon otprilike još 2 sekunde, oznaka "h" nestaje i podešena temperatura se ponovo pojavljuje na LCD ekranu.

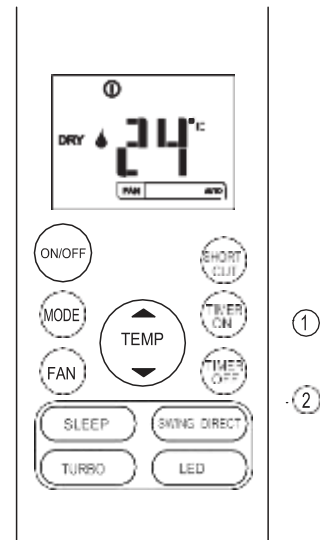

Podešavanje vremena automatskog isključivanja.

1. Pritisnite dugme TIMER OFF. TIMER OFF se prikazuje na daljinskom upravljaču, poslednje vreme automatskog isključivanja i „H“ se pojavljuju na LCD ekranu. Sada ste spremni da resetujete vreme automatskog isključivanja da biste zaustavili operaciju.

2. Pritisnite dugme TIMER OFF ponovo da podesite željeno vreme automatskog isključivanja. Svaki pritisak na dugme povećava vreme za pola sata između 0 i 10 sati i za jedan sat između 10 i 24 sata.

3. Nakon isključivanja tajmera, daljinski upravljač može da odloži prenos signala do klima uređaja sa kašnjenjem od jedne sekunde. Zatim pribl. nakon 2 sekunde, oznaka "H" nestaje i podešena temperatura se ponovo pojavljuje na LCD ekranu.

PAŽNJA:

Kada se izabere rad sa tajmerom, daljinski upravljač automatski prenosi signal tajmera unutrašnjoj jedinici za određeno vreme. Zato držite daljinski upravljač na mestu gde se signal može pravilno preneti na unutrašnju jedinicu.

Stvarno vreme rada koje je podesio daljinski upravljač sa funkcijom tajmera ograničeno je na sledeća podešavanja: 0.5, 1.0, 1.5, 2.0, 2.5, 3.0, 3.5, 4.0, 4.5, 5.0, 5.5, 6.0, 6.5, 7.0, 7.5, 8.0, 8.5, 9.0, 9.5, 10, 11, 12, 13, 14, 15, 16, 17, 18, 19, 20, 21, 22, 23 i 24

Primer podešavanja vremena

TAJMER ON (automatski režim)

Ova funkcija je korisna ako želite da se jedinica automatski uključi pre nego što se vratite kući. Klima uređaj se automatski uključuje u zadato vreme.

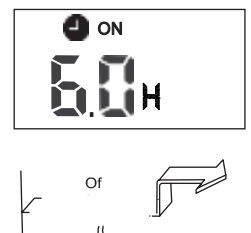

Primer: Pokretanje klima uređaja u roku od 6 sati.

1. Pritisnite dugme TIMER ON, poslednje podešavanje vremena početka i "H" će se pojaviti na displeju.

2. Pritisnite dugme TIMER ON tako da se „6.0H“ pojavi na displeju TIMER ON daljinskog upravljača.

3. Sačekajte 3 sekunde i digitalni displej će ponovo pokazati temperaturu. Indikator „TIMER ON“ još uvek svetli i ova funkcija je aktivirana.

TIMER OFF (funkcija za automatsko isključenje)

Funkcija TIMER OFF je korisna ako želite da se jedinica automatski isključi nakon što odete na spavanje. Klima uređaj će se automatski zaustaviti.



Primer:

Zaustavljanje klima uređaja u roku od 10 sati.

1. Pritisnite dugme TIMER OFF, poslednje podešavanje vremena zaustavljanja i "H" će se pojaviti na displeju.
2. Pritisnite dugme TIMER OFF da prikazete „10H“ na displeju TIMER OFF na daljinskom upravljaču.
3. Sačekajte 3 sekunde i digitalni displej će ponovo pokazati temperaturu. Indikator „TIMER OFF“ još uvek svetli i ova funkcija je aktivirana.

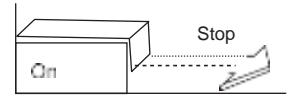

Kombinovana operacija: (Istovremeno podešavanje ON i OFF tajmera)

Tajmer OFF → Tajmer ON
(ON → STOP → START)



Ova funkcija je korisna ako želite da isključite klima-uređaj nakon odlaska u krevet i ponovo ga uključite ujutru kada se probudite ili vratite kući.



Primer:

Zaustavljanje klima uređaja 2 sata nakon podešavanja i ponovno pokretanje 10 sati nakon podešavanja.

1. Pritisnite dugme TIMER OFF.
2. Ponovo pritisnite dugme TIMER OFF, dok se 2.0H ne pojavi na displeju TIMER OFF.
3. Pritisnite TIMER ON dugme.
4. Ponovo pritisnite dugme TIMER ON dok se 10H ne pojavi na displeju TIMER ON.
5. Sačekajte 3 sekunde i digitalni displej će ponovo pokazati temperaturu. Indikator „TIMER ON-OFF“ još uvek svetli i ova funkcija je aktivirana.

Tajmer ON → Tajmer OFF
(OFF → START → STOP)

Ova funkcija je korisna ako želite da uključite klima uređaj pre nego što se probudite i da ga isključite nakon što izađete iz kuće.



Primer:

Da biste pokrenuli klima uređaj 2 sata nakon podešavanja i isključili ga 5 sati nakon podešavanja.

1. Pritisnite dugme TIMER ON.
2. Ponovo pritisnite dugme TIMER ON, dok se 2.0H ne pojavi na displeju TIMER ON.
3. Pritisnite dugme TIMER OFF.
4. Ponovo pritisnite dugme TIMER OFF dok se 5.0H ne pojavi na displeju TIMER OFF.
5. Sačekajte 3 sekunde i digitalni displej će ponovo pokazati temperaturu. Indikator „TIMER ON-OFF“ još uvek svetli i ova funkcija je aktivirana.

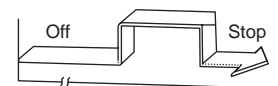

Upravljanje daljinskim upravljačem:

Lokacija daljinskog upravljača:

Koristite daljinski upravljač na 8 metara od uređaja, usmeren ka prijemniku. Prijem se potvrđuje zvučnim signalom.

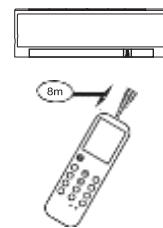

Pažnja:

- Klima uređaj neće raditi ako zavese, vrata ili drugi materijali blokiraju signale koji se šalju sa daljinskog upravljača na unutrašnju jedinicu.
- Izbegavajte prolivanje tečnosti po daljinskom upravljaču. Ne izlažite daljinski upravljač direktnoj sunčevoj svetlosti ili toploti.
- Ako je infracrveni prijemnik unutrašnje jedinice izložen direktnoj sunčevoj svetlosti, klima uređaj neće raditi ispravno. Koristite zavese da sprečite da sunčeva svetlost padne na prijemnik.
- Ako drugi električni uređaji reaguju na daljinski upravljač, pomerite ove uređaje ili se obratite lokalnom prodavcu.
- Nemojte ispuštati daljinski upravljač. Njime treba postupati pažljivo.
- Ne stavljajte teške predmete na daljinski upravljač i ne gazite ga.

Korišćenje držača daljinskog upravljača (opcionarno)

- Daljinski upravljač se može povezati na zid ili stub pomoću držača daljinskog upravljača (nije uključen, prodaje se zasebno).
- Pre instaliranja daljinskog upravljača, proverite da li klima uređaj pravilno prima signale.
- Postavite držač daljinskog upravljača pomoću dva šrafa.
- Da biste instalirali ili uklonili daljinski upravljač, pomerite ga gore ili dole u držaču.

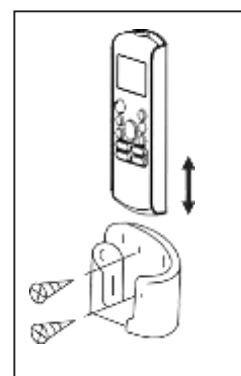

Promena baterije:

Sledeći slučajevi ukazuju na prazne baterije. Zamenite stare baterije novim.

- Kada se signal prenosi, zvučni signal se ne čuje.
- Indikator se gasi.

Daljinski upravljač napajaju dve suve ćelije (R03 / LR03Ks2) smeštene u zadnjem delu i zaštićene poklopcem.

- (1) Skinite poklopac sa zadnje strane daljinskog upravljača.
- (2) Uklonite stare baterije i umetnite nove baterije, pravilno postavljajući (+) i (-) krajeve.
- (3) Vratite poklopac.

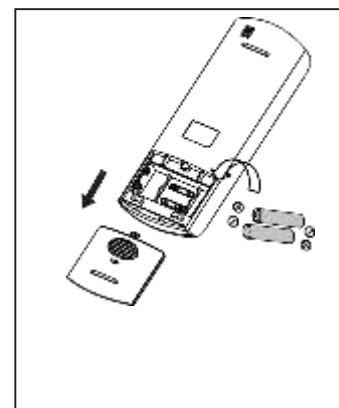

NAPOMENA: Kada se baterije uklone, daljinski upravljač briše sva programiranja. Nakon umetanja novih baterija, daljinski upravljač mora biti reprogramiran.

Pažnja!

Ne mešajte stare i nove baterije ili različite tipove baterija.

Ne ostavljajte baterije u daljinskom upravljaču ako ih nećete koristiti 2 ili 3 meseca. Ne odlažite baterije kao nesortirani komunalni otpad. Takav otpad se mora sakupljati za odvojeni tretman.